

# WIN STORE

MAGASIN AUTOMATIQUE

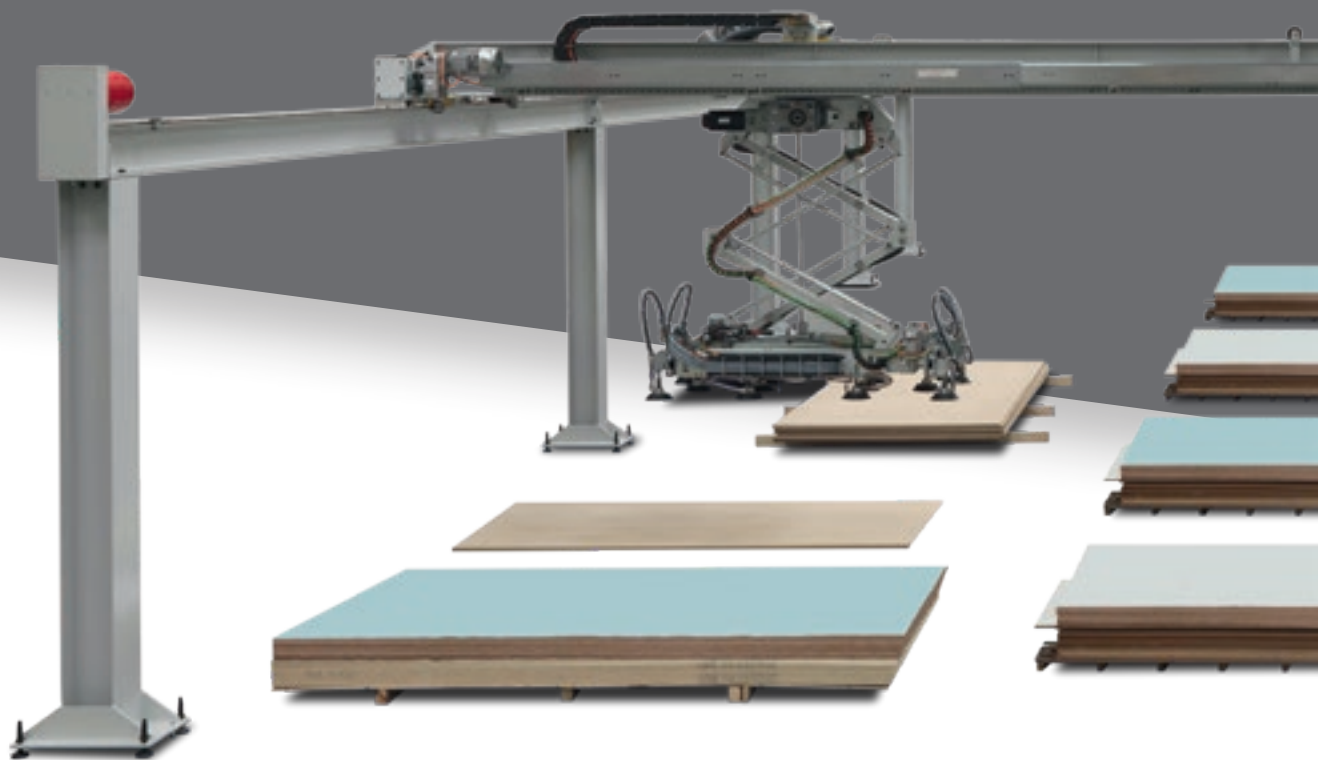

# PRODUIRE LE STRICT NÉCESSAIRE AU MOMENT OÙ ON EN A BESOIN



## THE MARKET DEMANDS

un changement dans les processus de production qui permette d'accepter le plus grand nombre de commandes possible. Tout cela sans pour autant renoncer aux hauts standards de qualité, à une productivité en série élevée et variée, à des délais de livraison rapides et sûrs. Sans certitude de volumes de production on ne peut plus se permettre d'accumuler des stocks onéreux et susceptibles de se détériorer.

## BIESSE RÉPOND

par des **solutions technologiques** capables de satisfaire les exigences des entreprises qui produisent sur commande tout en réduisant radicalement les coûts et les temps de cycle. **Winstore** est un magasin automatique pour la gestion optimisée des panneaux dans les entreprises de grandes dimensions qui travaillent sur commande, permettant de garantir une production en temps et à coûts réduits. Winstore peut être intégré dans des cellules pour le façonnage en mode nesting et pour la découpe afin d'obtenir un net accroissement de la productivité.

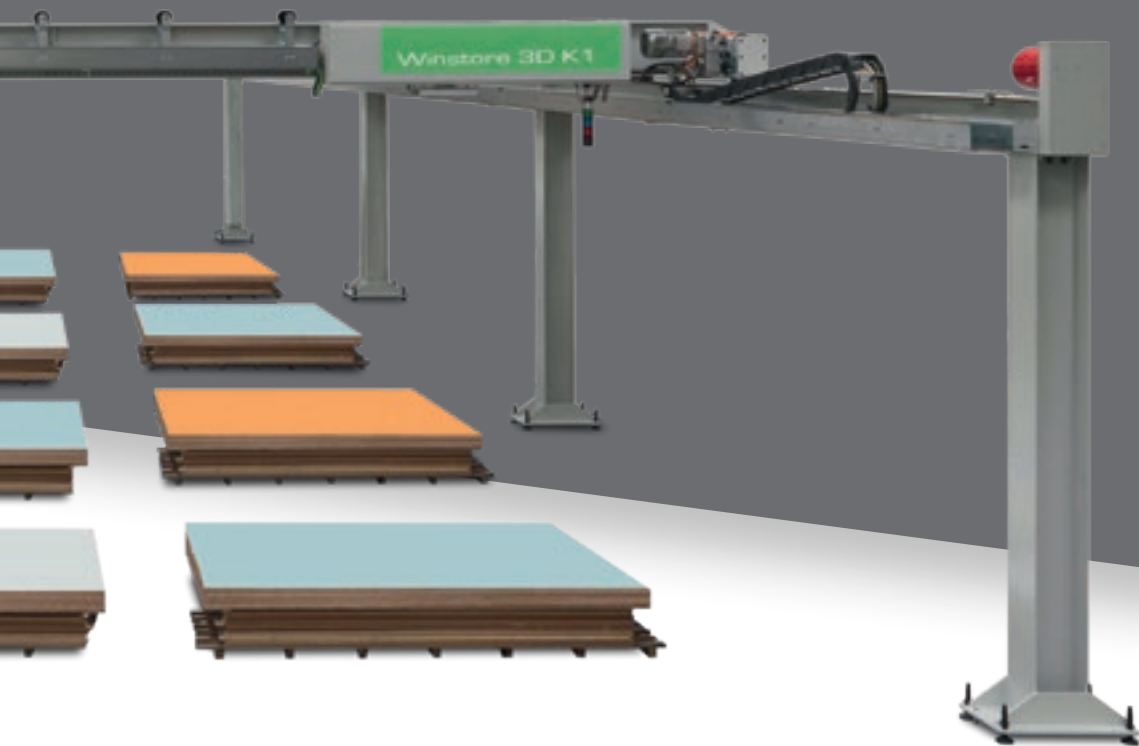

# WINSTORE

- RETOUR SUR INVESTISSEMENT DANS L'ANNÉE GRÂCE À L'ACCROISSEMENT DES PRESTATIONS ET À LA RÉDUCTION DES COÛTS
- OPTIMISATION DU FLUX DE PRODUCTION
- INTÉGRATION DANS L'IMPLANTATION PRODUCTIF
- INTÉGRATION DANS LE FLUX D'INFORMATIONS

# UNE SOLUTION POUR CHAQUE EXIGENCE



Biesse propose la gamme la plus complète de solutions pour la manutention et le stockage des panneaux, concrétisant ainsi les exigences de l'environnement de production.

## ▣ WINSTORE X3 COMPACT ET FIABLE

Jusqu'à 300 panneaux revêtus  
par tour

## ▣ WINSTORE X2 HAUTE PERFORMANCE ET FONCTIONNALITÉ

500 panneaux par tour





Grâce à l'ampleur de son offre,  
Winstore est en mesure de relever tous les défis.

▣ **WINSTORE 3D K1**  
**HAUT DE GAMME,**  
**CONFIGURABILITÉ MAXIMALE**

**400 panneaux par tour**

# GRÂCE À L'AMPLEUR DE SON OFFRE, WINSTORE EST EN MESURE DE RELEVER TOUS LES DÉFIS

Les cellules sont personnalisables en termes de capacité de coupe et de façonnage en mode nesting ainsi qu'en fonction des caractéristiques et des dimensions d'encombrement du magasin.

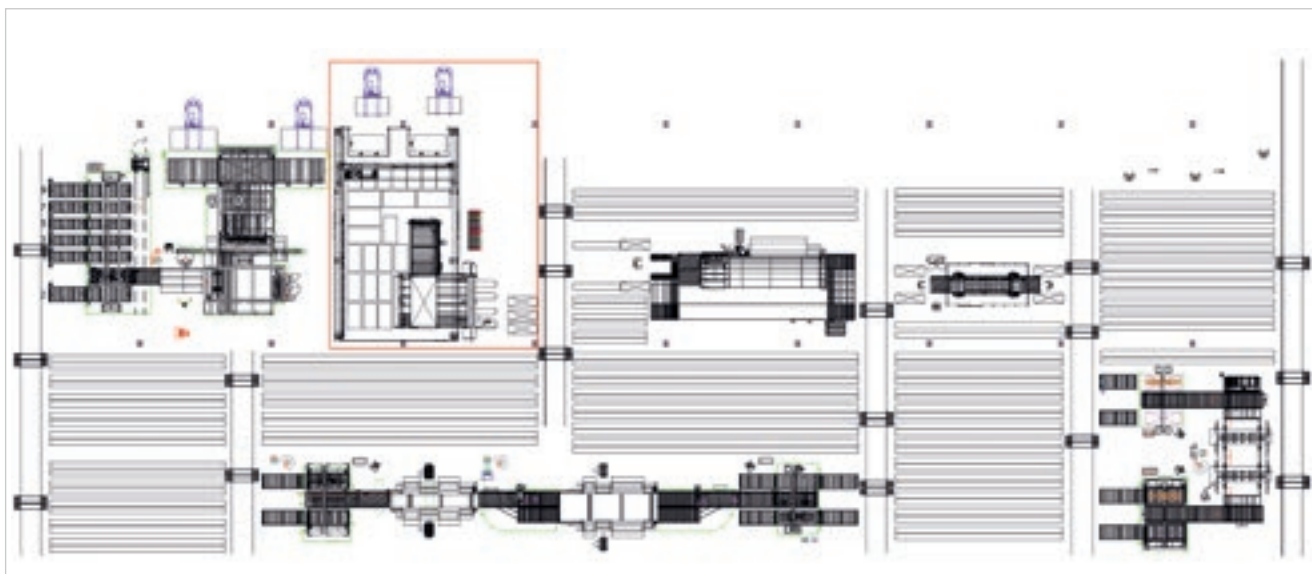

## WINSTORE 3D K1

Configuration dédiée à ceux qui produisent des volumes élevés, répondant aux demandes croissantes de diversification de l'article. Le Winstore K1 peut

manutenionner en moyenne jusqu'à 400 panneaux par équipe de travail (valeur moyenne pour 7 heures de travail par équipe).

Ci-dessus : Plan d'ensemble d'une usine où le Winstore K1 a été intégré dans l'aménagement général pour la production de pièces hors gabarit et d'articles à faible production.

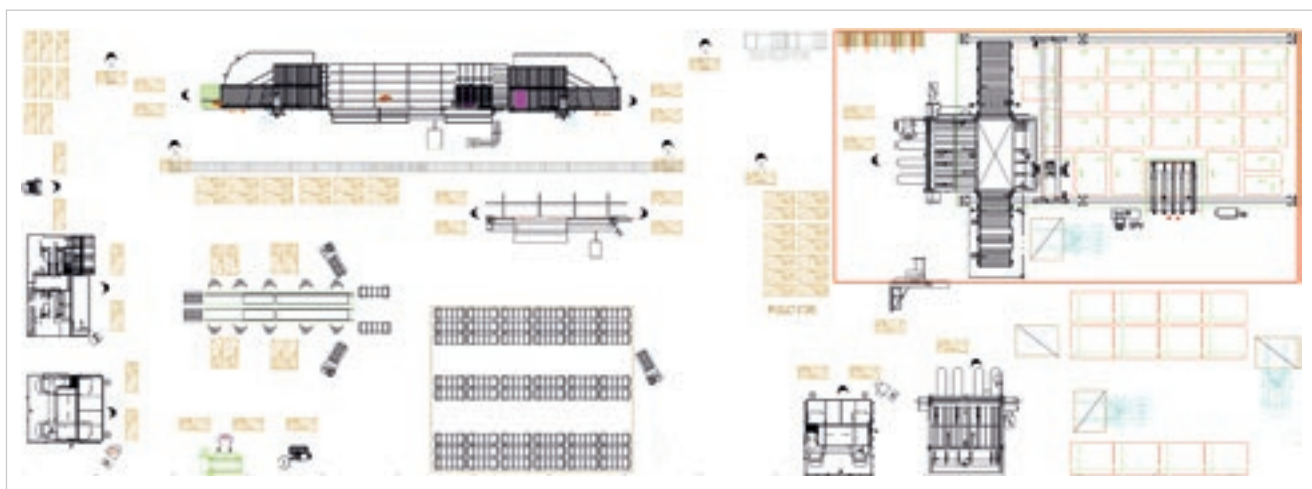

## WINSTORE X3

Configuration dédiée à ceux qui veulent une haute flexibilité de production. Le Winstore X3 peut manutenionner en

moyenne jusqu'à 300 panneaux par équipe (valeur moyenne pour 7 heures de travail par équipe).

Ci-dessus : Plan d'ensemble d'une usine où le Winstore X3 est à l'intérieur de la ligne principale de fabrication comme point de départ de tout le processus de production.

## SECTEURS D'APPLICATION

- ▣ Production sur commande
- ▣ Production à lots réduits
- ▣ Production batch one
- ▣ Production hors mesure
- ▣ Production à faible rotation;
- ▣ Production prototypes
- ▣ Production panneaux urgents
- ▣ Production panneaux manquants

PRODUCTIVITÉ

WINSTORE 3D K1



WINSTORE + 2 SELCO + ROVER

WINSTORE 3D K1  
WINSTORE X2



WINSTORE + SELCO + ROVER

WINSTORE X3



WINSTORE + SELCO + ROVER

FLEXIBILITÉ

# WINSTORE X3: FIABILITÉ ET PERFORMANCES ÉLEVÉES

Accroissement des performances de l'installation jusqu'à 25% en travaillant par processus en temps réel.

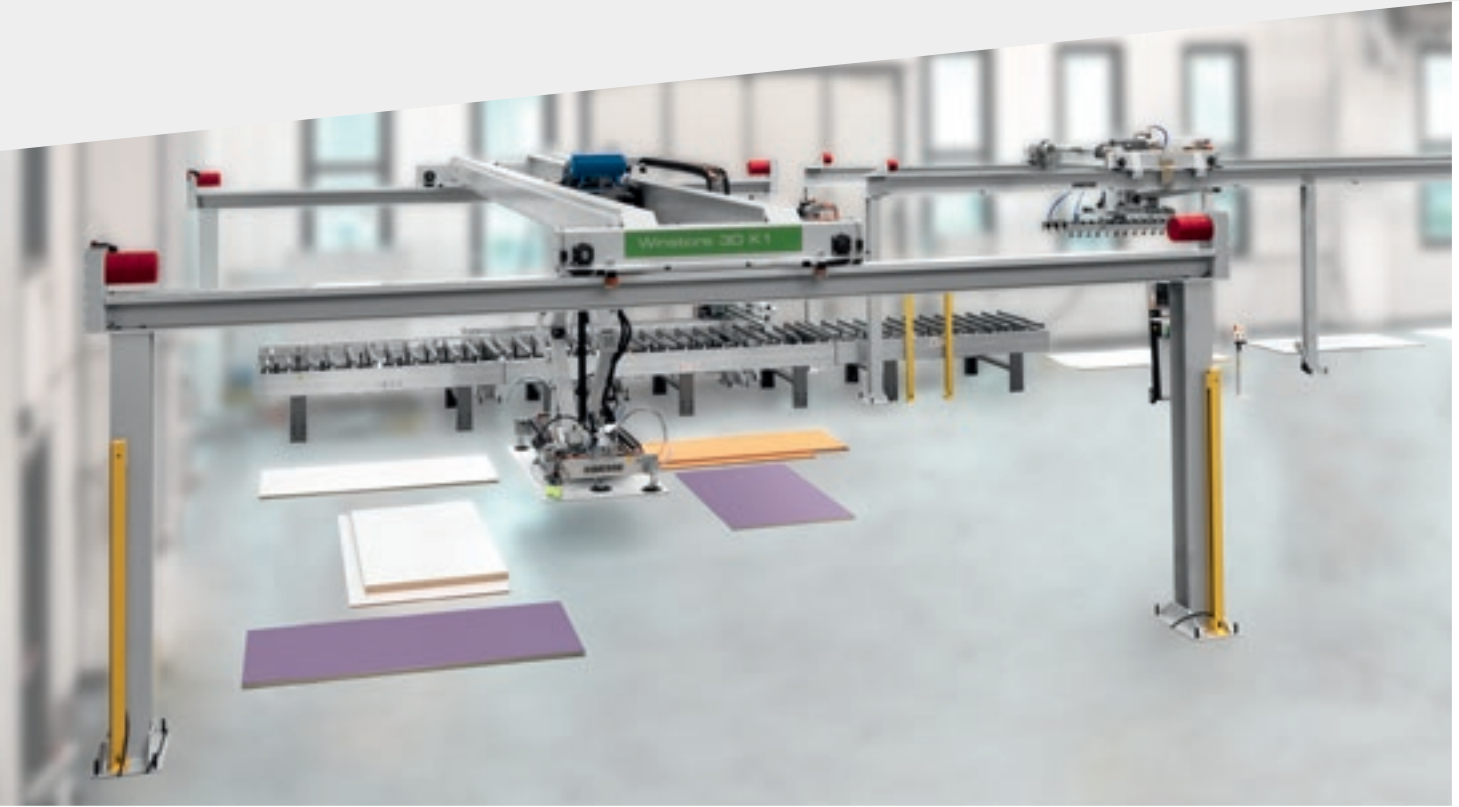

Le Winstore **prépare les piles des panneaux de différents formats et essences**, même mixtes, sans l'aide d'opérateurs. La réorganisation du magasin de panneaux et la préparation des piles peuvent être exécutées en automatique même en dehors des heures de travail.

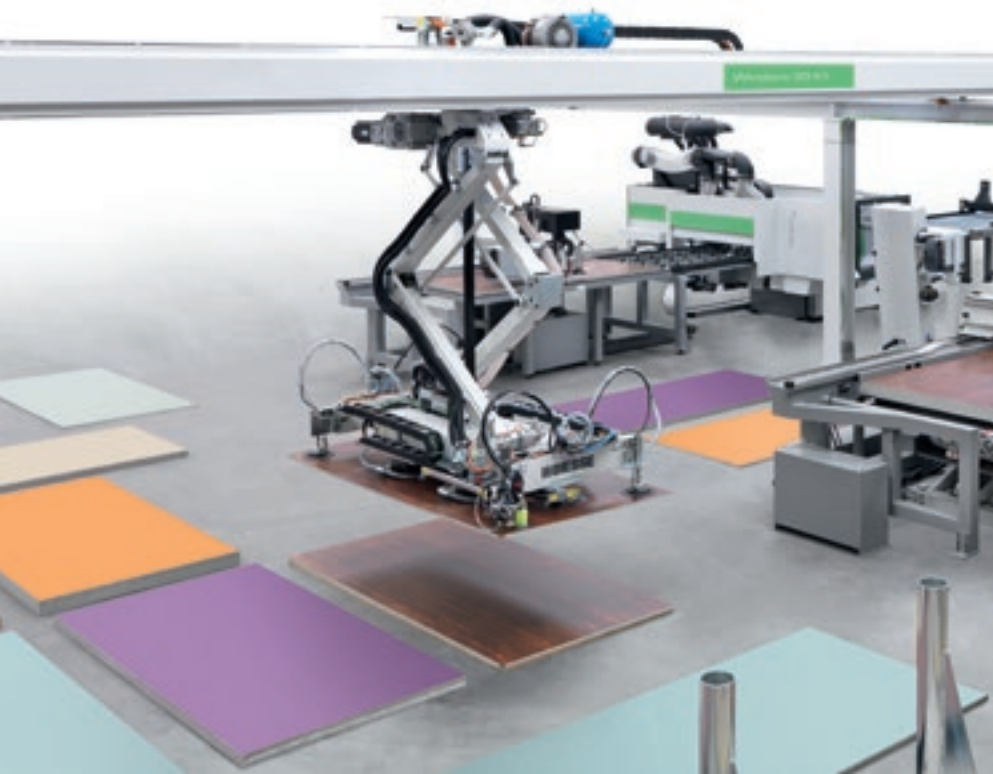

**RÉDUCTION DES DÉLAIS DE LIVRAISON DES ARTICLES DE PLUS DE 35% PAR RAPPORT AUX SOLUTIONS TRADITIONNELLES.**

La cartographie du magasin est tout à fait optimisée grâce à la maintenance automatique des panneaux guidée par le logiciel de supervision de l'installation. Le système de prélèvement à ciseaux du panneau permet l'installation dans des zones de hauteur limitée, garantit des performances élevées et assure le maximum de stabilité du panneau.





## RÉDUCTION DES MATIÈRES PREMIÈRES DE 10% EN TRAVAILLANT SUR COMMANDE PAR RAPPORT À LA PRODUCTION STATISTIQUE.

Le système rotatif de prélèvement du panneau et les photocellules lasers de façonnage optimisent la surface à l'intérieur du magasin afin de garantir un alignement parfait de la pile et de corriger toute erreur possible de chargement manuel.

Réduction des déchets.



## 30% DE RÉDUCTION DE LA MAIN D'ŒUVRE

Réduction de l'encombrement du magasin grâce à la gestion des piles de différents formats et couleurs.



# WINSTORE X3: FIABILITÉ ET PERFORMANCES ÉLEVÉES

Le magasin Winstore X3 est la solution facile à configurer, conçue pour répondre aux besoins d'intégration des machines d'entrée de gamme.



REGARDER LA VIDÉO

## PRODUCTIVE ET COMPACTE

La structure rigide et compacte en charpenterie monobloc est capable de supporter des dynamiques et des poids importantes, avec une fiabilité maximale.



Chaque axe est contrôlé en rétroaction par des codeurs absolus pour éliminer les phases de mise à zéro après un arrêt d'urgence ou après un redémarrage de la machine, améliorant ainsi sa productivité.

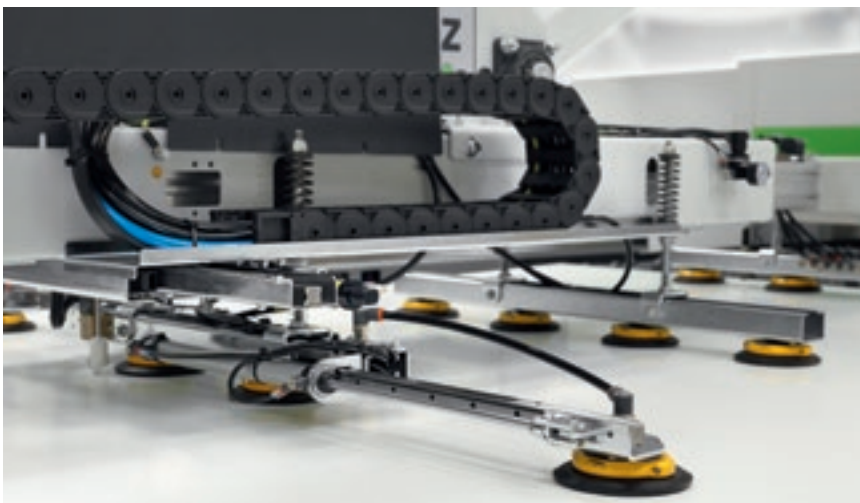

Le châssis à ventouses est équipé de deux ventouses extensibles capables de mieux soutenir les panneaux plus minces au niveau du dispositif de contrôle d'équerre. Cette solution évite les erreurs de lecture lors du contrôle d'équerre en évitant l'intervention de l'opérateur pour rétablir la machine.



Deux photocellules qui contrôlent la présence du panneau en préhension se trouvent aux extrémités du châssis à ventouses. Ce contrôle empêche le mouvement des panneaux instables.



# GRANDE STABILITÉ ET SÉCURITÉ DANS LA MANUTENTION DES PANNEAUX





WinstoreX3 a été créé pour répondre aux besoins des clients qui recherchent des solutions simples d'utilisation, le bon compromis en termes de fiabilité et d'investissement limité.

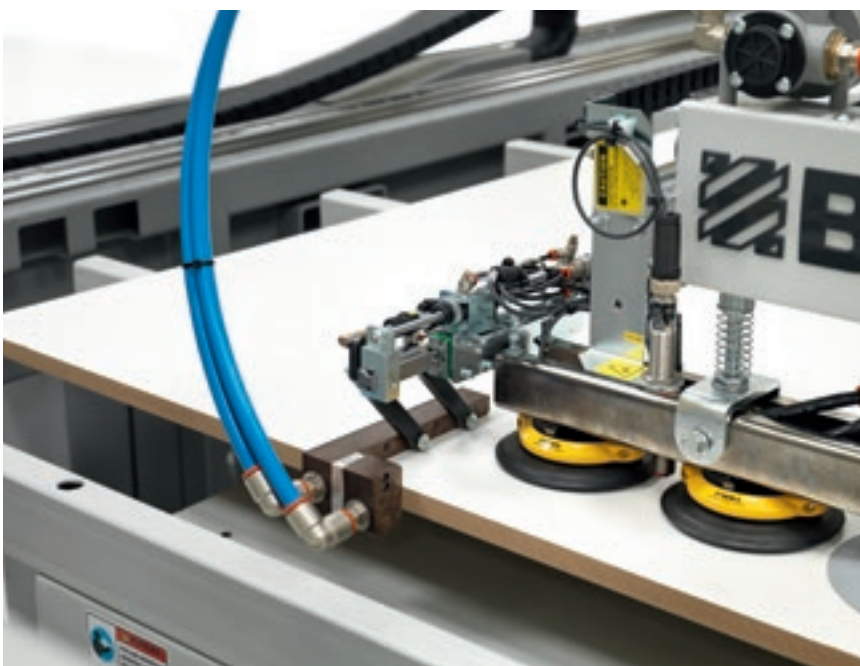

## DISPOSITIF DÉDIÉ POUR DÉTACHER DES MATÉRIAUX RESPIRANTS

Dispositif à jet d'air dédié pour détacher des matériaux respirants, réglage automatique du jet dans deux plages d'épaisseur de matériau pour augmenter l'efficacité du détachement et la productivité de la machine.

# WINSTORE X2 : HAUTES PERFORMANCES ET FONCTIONNALITÉ



Winstore X2 est la configuration conçue pour le client qui exige des performances élevées et une augmentation significative de la capacité de production pour des productions efficaces et personnalisées.



Augmentation significative des performances et de la capacité de production grâce à l'augmentation de la vitesse des axes et au contrôle de l'équerrage en mouvement.

**POSSIBILITÉ D'USINER  
500 PANNEAUX PAR TOUR :  
WINSTORE X2 S'AVÈRE  
LA MACHINE LA PLUS PRODUCTIVE  
DE LA GAMME.**

## FIABILITÉ ET SOLIDITÉ

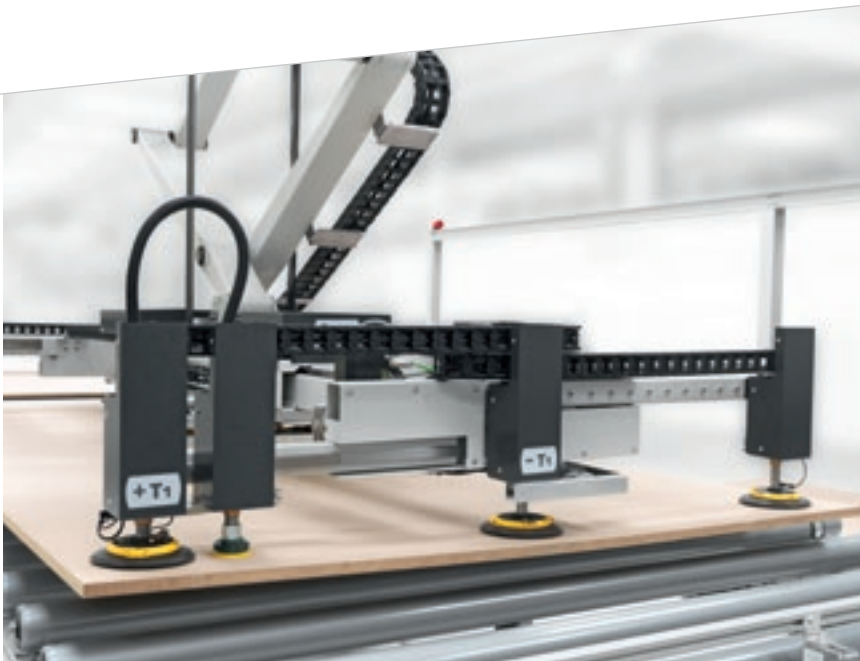

Gestion de panneau fin avec une épaisseur minimum jusqu'à 2,5 mm. WinstoreX2 se compose de groupes de 3 ventouses déplacées par des cylindres pneumatiques de manière alternée et répétée, disposés sur la partie avant du châssis pour une gestion optimale des panneaux fins.

La gestion du vide sur le châssis à ventouses peut être réglée, chaque ventouse peut être automatiquement activée ou exclue via des paramètres logiciels afin de faciliter le détachement des matériels bruts et fins.



Le nouveau pantographe à double parallélogramme confère à la structure une plus grande rigidité, garantissant la possibilité de supporter des poids plus élevés en toute sécurité.



# TRAÇABILITÉ COMPLÈTE

La traçabilité du panneau est assurée grâce au système d'étiquetage automatique équipée d'une imprimante.



Le système d'étiquetage est constitué de 2 axes brushless qui se déplacent au-dessus du panneau pour appliquer l'étiquette adhésive à la cote établie par le superviseur en fonction du plan de coupe. Les axes se déplacent sur des guides linéaires par pignon et crémaillère.

**NOUVEAU TABLEAU ÉLECTRIQUE AVEC  
CLIMATISEUR POUR UNE FIABILITÉ MAXIMALE  
DANS TOUTES LES CONDITIONS.**





TOUT  
EST SOUS CONTRÔLE



### SYSTÈME DE CAMÉRAS POUR LA SURVEILLANCE

Le système se compose de deux caméras pour surveiller le bon fonctionnement de la machine en temps réel. Une caméra est positionnée sur la poutre en Y et l'autre sur le chariot, pour mieux visualiser les phases de travail du Winstore.

**Ce système permet à l'opérateur de suivre et de gérer, phase par phase, le processus de production depuis son propre bureau, de manière efficace.**

**Les phases de travail peuvent être mémorisées, ce qui permet à l'opérateur de vérifier les éventuels dysfonctionnements et de les résoudre en peu de temps.**

# MANUTENTIONS SÛRES ET HAUTEMENT AUTOMATISÉES

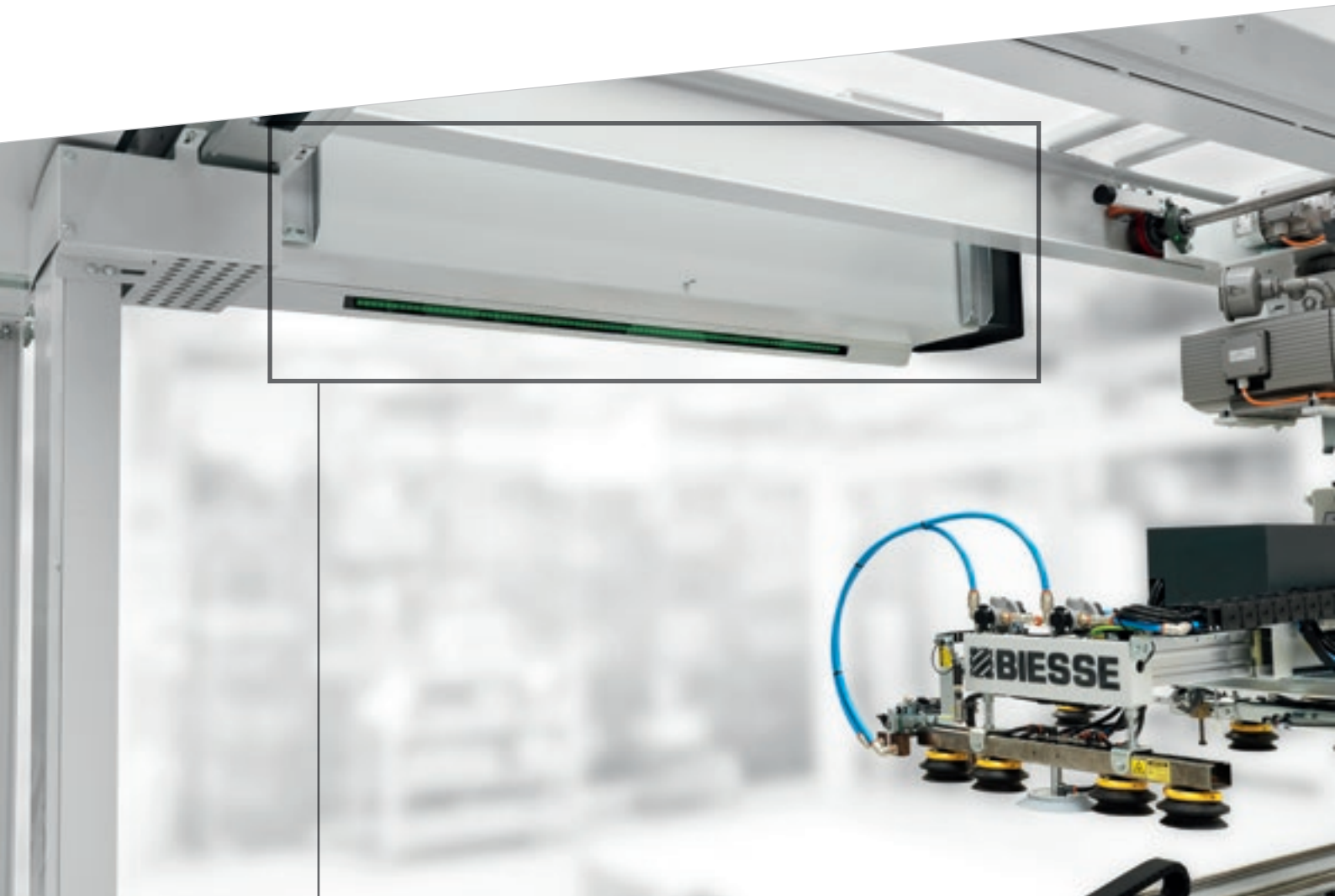

La barre de LED indiquant l'état de la machine, visible depuis toutes les positions, permet un meilleur contrôle par l'opérateur à tout moment.

## PROTECTION ET SÉCURITÉ DANS CHAQUE PHASE DU PROCESSUS DE PRODUCTION



### PANNEAU TACTILE OPÉRATEUR SITUÉ :

- ▣ SUR LE MONTANT DES BARRIÈRES DE SÉCURITÉ  
DANS LA BAIE DE CHARGEMENT
- ▣ SUR LE PORTAIL D'INSPECTION DE CELLULE.

En cas d'arrêt de la machine pendant l'usinage, il permet à l'opérateur de rétablir la machine directement depuis l'accès sans se rendre au pupitre.

La machine est également équipée d'une nouvelle boîte interrupteurs de sécurité PILZ, qui élève le niveau de qualité des composants de sécurité. La boîte interrupteurs permet de concevoir la logique des sécurités au niveau logiciel, offrant une solution plus flexible pour les exigences du client.



# FLUX DE PRODUCTION SIMPLE ET EFFICACE







## CONCEPTION DE LIGNES INTÉGRÉES DE PLUS DE 100 MÈTRES DE LONG

BiesseSystems offre un service complet de conseil et de réalisation de projets aux entreprises qui souhaitent adopter des solutions technologiques intégrées pour leurs processus de production. Une équipe d'experts spécialisés, capable d'interpréter et d'anticiper les exigences des entreprises, supporte le client à partir de l'idée jusqu'à la réalisation complète de l'installation.

## PLUS DE 1000 INSTALLATIONS VENDUES DANS LE MONDE.

- ✔ Réalisation d'installations clés en main.
- ✔ Réalisation de lignes automatiques et intégrées.
- ✔ Modernisation, réaménagement, intégration d'installations de production déjà existantes.

# INTÉGRATION COMPLÈTE AVEC LES CENTRES D'USINAGE NESTING ET SCIES À DÉBIT

WINSTORE + Centre d'usinage nesting



VOIR LA VIDÉO



Pouvant disposer à tout moment du panneau à façonner, sans changements de pile fréquents, on obtient une augmentation considérable de la productivité de la cellule comparé à des solutions qui prévoient le chargement de pile par chariot élévateur.

- ✔ 100 % D'AUGMENTATION DE PRODUCTIVITÉ
- ✔ 100 % PERSONNALISABLE
- ✔ 100 % INTÉGRABLE
- ✔ 50 % DE GAIN D'ESPACE
- ✔ 0 RISQUE POUR LES OPÉRATEURS



WINSTORE +  
Sciage

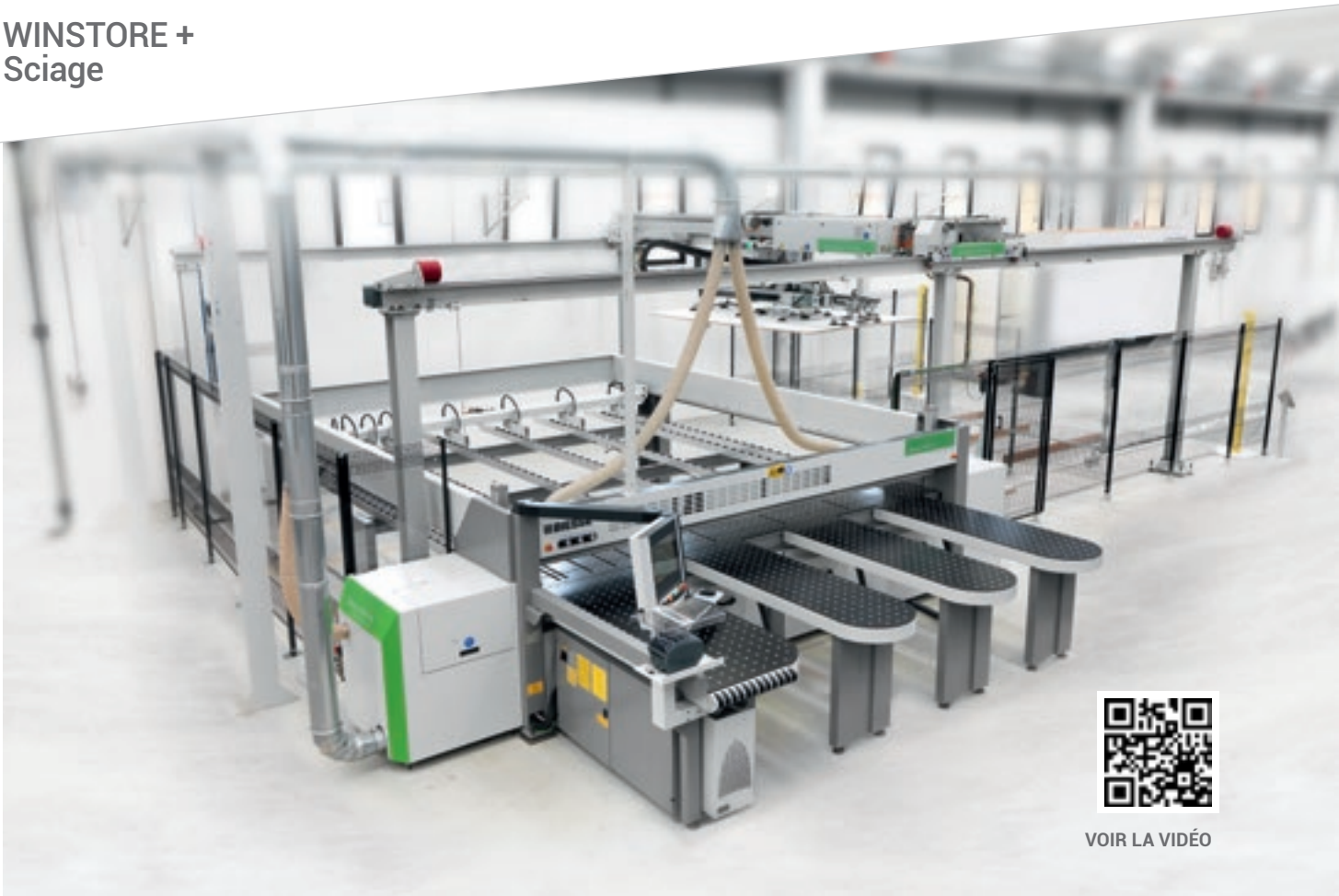

VOIR LA VIDÉO

WINSTORE + Sciage



VOIR LA VIDÉO



# INTÉGRATION DU FLUX D'INFORMATION

## LOGICIEL DE SUPERVISION.

Biesse fournit un logiciel intégré pour la gestion (manutention, identification et étiquetage) des panneaux à usiner et des pièces restantes en provenance des processus de production internes ou externes à l'installation, afin de les réutiliser dans de nouvelles productions.

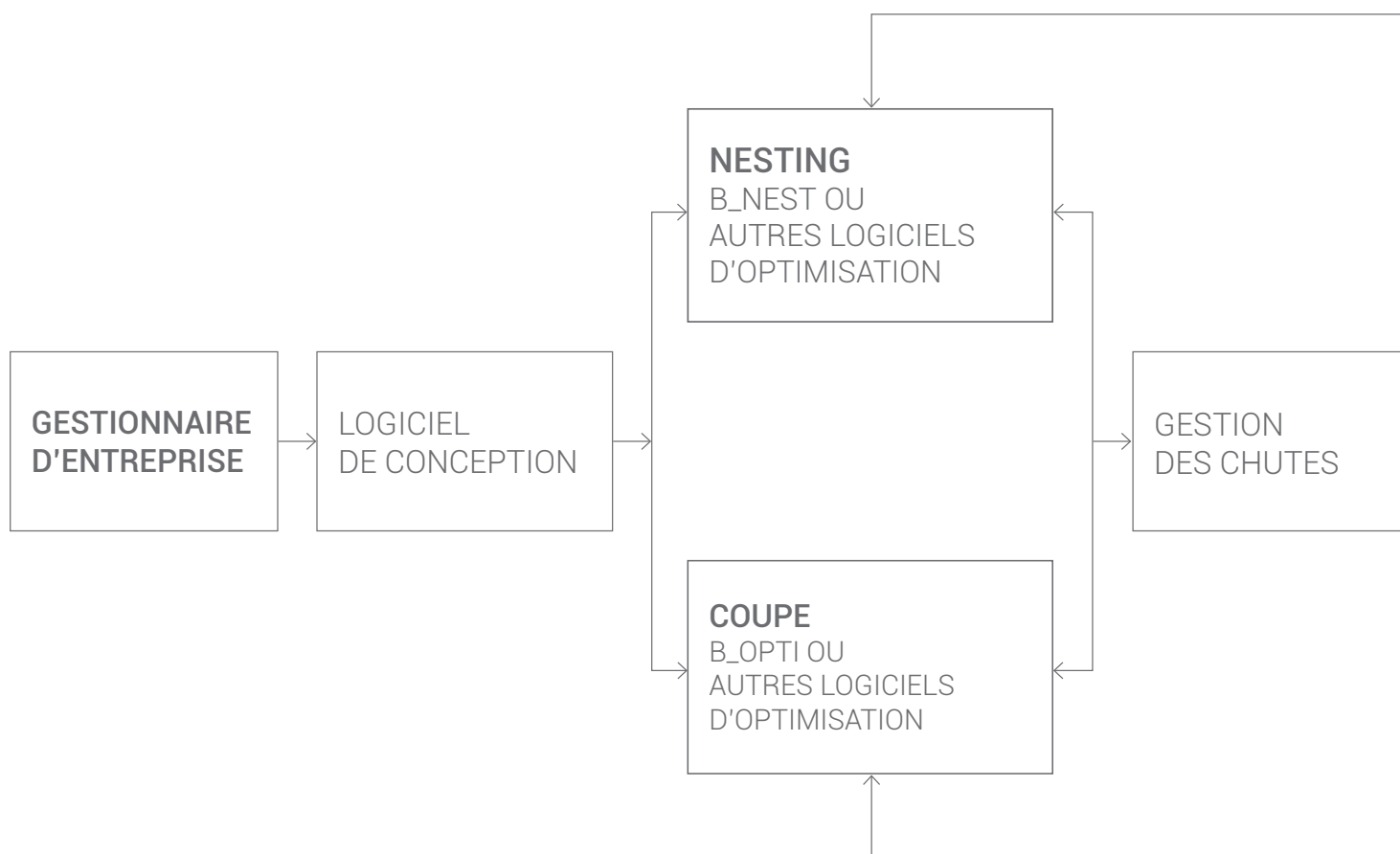

INTÉGRATION COMPLÈTE DES LOGICIELS DE LA CELLULE  
AVEC LE SYSTÈME GESTIONNAIRE D'USINE.

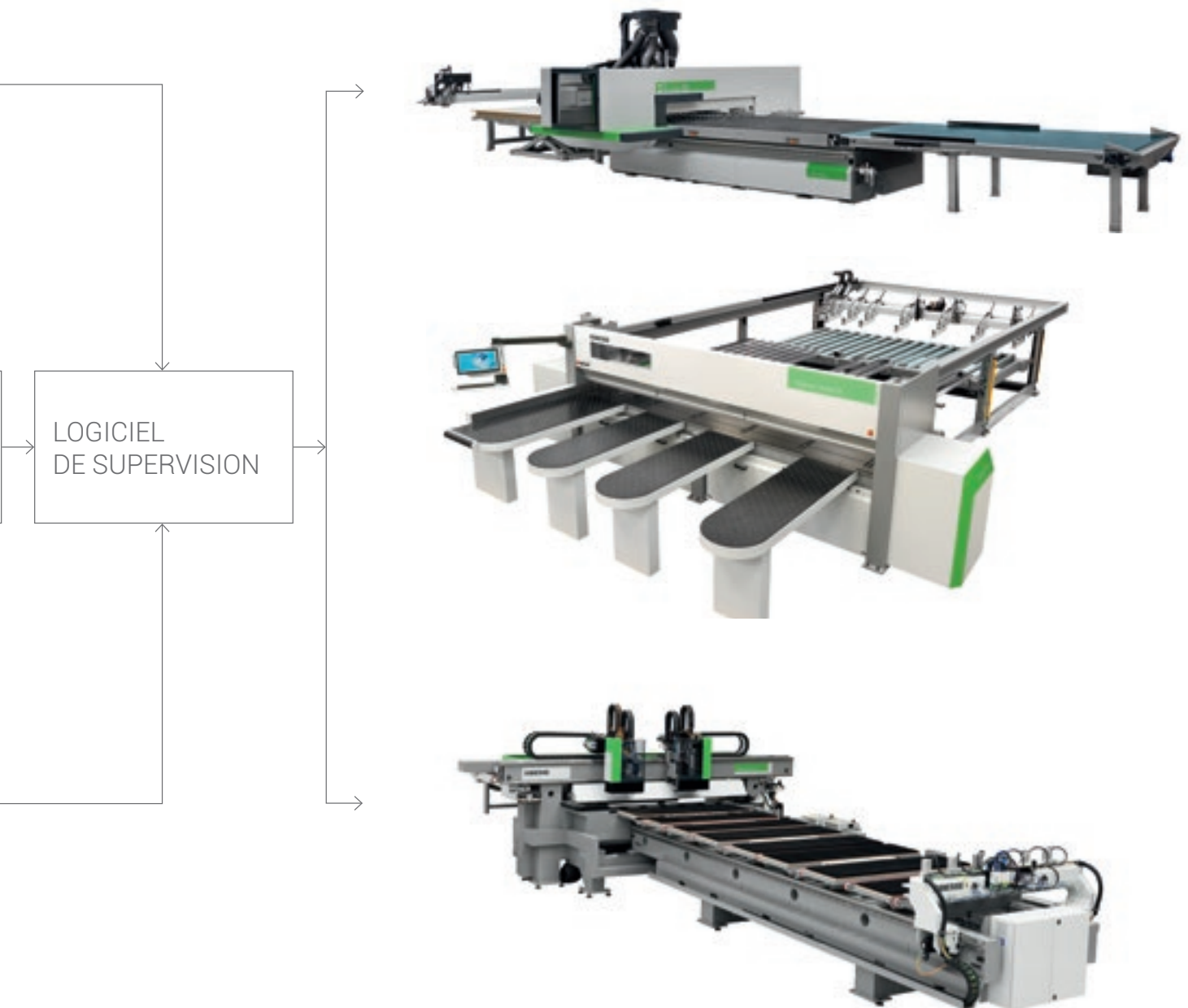

# LE SERVICE À LA CLIENTÈLE EST NOTRE FAÇON D'ÊTRE

SERVICES est une nouvelle expérience pour nos clients, pour offrir une nouvelle valeur faite non seulement d'une excellente technologie mais d'un lien de plus en plus direct avec l'entreprise, le professionnalisme qui la compose et l'expérience qui la caractérise.



## DIAGNOSTIC AVANCÉ

Canaux numériques pour interaction à distance en ligne 24h/24 et 7 jours sur 7. Toujours prêts à intervenir sur site 7 jours sur 7.



## RÉSEAU MONDIAL

39 filiales, plus de 300 agents et revendeurs certifiés dans 120 pays et des dépôts de pièces de rechange en Amérique, Europe et Extrême-Orient.



## PIÈCES DE RECHANGE DISPONIBLES IMMÉDIATEMENT

Identification, expédition et livraison de pièces de rechange pour toutes les exigences.



## OFFRE DE FORMATION ÉVOLUÉE

De nombreux modules de formation sur site, en ligne et en salle pour des parcours de croissance personnalisés.



## SERVICES DE VALEUR

Une large gamme de services et de logiciels pour l'amélioration continue des performances de nos clients.



## EXCELLENCE DU NIVEAU DE SERVICE

**+550**

TECHNICIENS HAUTEMENT  
SPÉCIALISÉS DANS LE  
MONDE, PRÊTS À ASSISTER  
LES CLIENTS POUR TOUS  
LEURS BESOINS

**90%**

DE CAS D'ARRÊT MACHINE,  
AVEC UN DÉLAI DE RÉPONSE  
INFÉRIEUR À 1 HEURE

**+100**

EXPERTS EN CONTACT  
DIRECT À DISTANCE  
ET EN TÉLÉSERVICE

**92%**

DE COMMANDES DE PIÈCES  
DE RECHANGE POUR ARRÊT  
MACHINE EXÉCUTÉES DANS  
LES 24 HEURES

**+50.000**

ARTICLES EN STOCK DANS  
LES DÉPÔTS DE PIÈCES DE  
RECHANGE

**+5.000**

VISITES D'ENTRETIEN  
PRÉVENTIF

**80%**

DE DEMANDES  
D'ASSISTANCE RÉSOLUES  
EN LIGNE

**96%**

DE COMMANDES DE PIÈCES  
DE RECHANGE EXÉCUTÉES  
DANS LES DÉLAIS ÉTABLIS

**88%**

DE CAS RÉSOLUS  
AVEC LA PREMIÈRE  
INTERVENTION SUR SITE

# GÉRER LA PRODUCTION DE FAÇON SIMPLE ET IMMÉDIATE

**SMART  
CONNECTION**  
Powered by Retuner



**SMARTCONNECTION EST UN LOGICIEL DE GESTION DES COMMANDES DANS L'ENTREPRISE, DEPUIS LEUR CRÉATION JUSQU'AU PLANNING ET A LA MISE EN FABRICATION À PROPREMENT PARLER, LE TOUT EN QUELQUES ÉTAPES SIMPLES ET INTUITIVES.**

**GRÂCE À SMARTCONNECTION, IL EST POSSIBLE DE CONNECTER LES MACHINES DU SITE DE PRODUCTION. POUR TRANSFORMER L'ENTREPRISE EN CLÉ 4.0**



SmartConnection est une solution Web qui peut être utilisée à partir de n'importe quel appareil.

GÉREZ LA COMMANDE

PROGRAMMEZ

PLANIFIEZ

FAÇONNEZ



Biesse étend SmartConnection à toutes les zones géographiques.  
Pour vérifier la disponibilité dans votre pays, veuillez contacter votre représentant commercial.

# SOPHIA

UNE PLUS GRANDE VALORISATION  
DES MACHINES

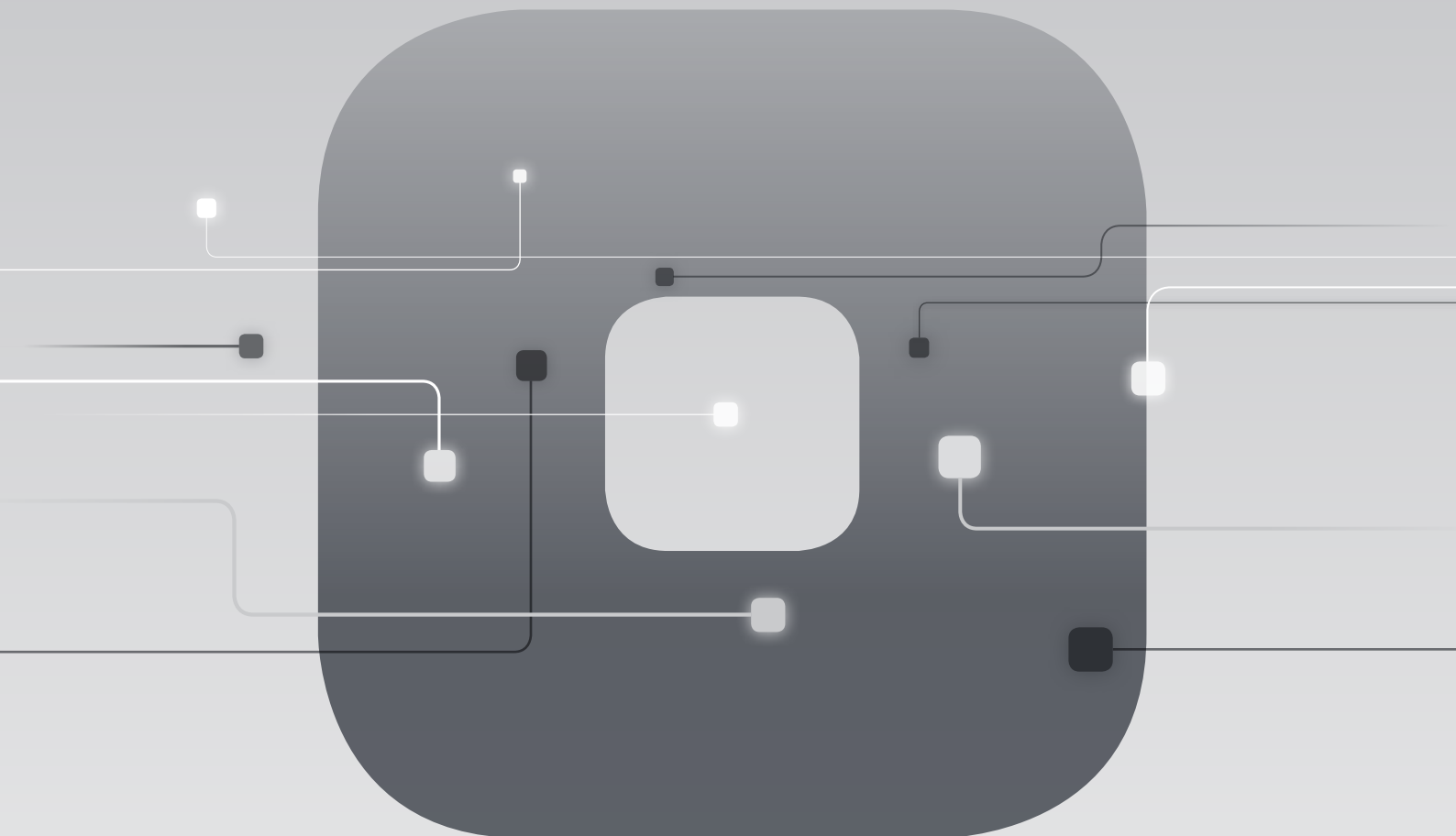

La plate-forme IoT de Biesse qui offre à ses clients une vaste gamme de services pour simplifier et rationaliser la gestion du travail.

□ SERVICES    □ PRÉDICTIONNÉ    □ ANALYSE



# MADE WITH BIESSE

## MOBILIER DE SALLE DE BAIN, MAGIE SUR MESURE

**"Nous sommes convaincus que ce n'est que lorsque la tradition et l'enthousiasme rencontrent la recherche et la technologie que l'excellence est produite".**

Au carrefour entre la Romagne, l'Ombrie et la Toscane, en plein cœur de l'Italie, il y a une terre dite magique dont la beauté est aussi authentique que légendaire. Cette beauté - marquée par de véritables compétences manuelles - perdure grâce au travail artisanal, au souci du détail traditionnel et à l'art unique que seules des mains qualifiées peuvent vraiment produire. C'est le cadre idéal pour BMT Bagni, une entreprise de Pesaro spécialisée dans la production de meubles de salle de bain, une expression tangible de l'essence magique qui allie qualité et esthétique avec des matériaux et des designs innovants. Merli et Tomassini ont commencé à l'origine en 1971, produisant des accessoires pour les meubles, et ont décidé plus tard de se concentrer sur les meubles de salle de bain. La décision a été couronnée de succès et l'entreprise exporte désormais vers 15 pays - une tendance qui continue de croître. L'entreprise a récemment inauguré une nouvelle usine qui s'étend sur

près de 10 000 mètres carrés, pour stimuler la production et associer une technologie de pointe à des normes de qualité élevées et à des prix compétitifs. Les meubles BMT Bagni proposent des solutions recherchées et sont souvent signés par des designers prestigieux: "Nous nous appuyons sur des architectes italiens, dont les designs sont uniques et brevetés, pour la création de lignes de produits vraiment design", déclare **Marco Merli**, chef de produit et directeur du département R&D / technique. , sans parler du fils de l'un des deux fondateurs historiques. Aujourd'hui, BMT Bagni emploie 32 personnes, avec un chiffre d'affaires annuel de 3,8 millions d'euros en 2016. L'entreprise fournit les meilleures showrooms de meubles de salle de bain en Italie et à l'étranger et sert de fournisseur sous contrat, fournissant des meubles de salle de bain sur mesure pour les maisons et les entreprises. L'expertise historique et la volonté d'innovation résumément ce qui a toujours été la vision de BMT Bagni. Comme le dit Marco, "Nous sommes convaincus que ce n'est que lorsque la tradition et l'enthousiasme rencontrent la recherche et la technologie que l'excellence est produite".

### Combiner forme et fonction

Du moderne au classique, chaque style se démarque grâce à un savoir-faire artisanal perfectionné au fil des ans: les collections BMT sont l'exemple parfait de designs élégants et avant-gardistes répondant aux besoins fonctionnels. Ils sont la réponse parfaite aux exigences changeantes de la vie quotidienne et une source de nouvelles connexions qui engagent les sens. «Nous pensons», explique Marco, «que le mobilier de salle de bain fait désormais partie intégrante d'un environnement devenu le temple du bien-être physique, un lieu où les lignes élégantes, l'éclairage et les sensations se rejoignent». La modularité et la personnalisation sont les atouts uniques de BMT, ainsi qu'une large gamme de finitions, de matériaux et de couleurs utilisés pour personnaliser la salle de bain pour chaque client. Ils sont l'essence même de Marco, la stratégie sur mesure: «C'est ainsi que nous concevons et fabriquons le produit pour répondre aux besoins du client tout en recherchant la perfection».

**BIESSE EST UN VÉRITABLE PARTENAIRE STRATÉGIQUE, PAS UN SIMPLE FOURNISSEUR DE MACHINES.**



**Marco Merli**  
*Chef de produit*

**BMTBAGNI.IT**



# Racines italiennes, vision internationale.

Nous sommes une entreprise internationale spécialisée dans la fabrication de lignes intégrées et de machines pour l'usinage du bois, du verre, de la pierre, du plastique et de matériaux composites.

Grâce à notre expertise profonde et ancrée, alimentée par notre réseau mondial en constante expansion, nous accompagnons l'évolution de votre entreprise, pour vous permettre de donner libre cours à votre imagination.

La maîtrise des matériaux, depuis 1969.

# Nous simplifions vos procédés de fabrication pour faire briller le potentiel de n'importe quel matériau.



